

Armatures LED QUARTZ Compact Distribution

Armature LED QUARTZ Compact Distribution LL 240W



Retrouvez ce produit sur le site
AddisLighting.com

L'armature LED QUARTZ Compact Distribution LL 240W a été étudiée pour réduire le niveau d'éblouissement, améliorer le confort d'utilisation avec son optique nid d'abeilles et atteindre de hautes performances avec sa led LUMILEDS Luxeon.

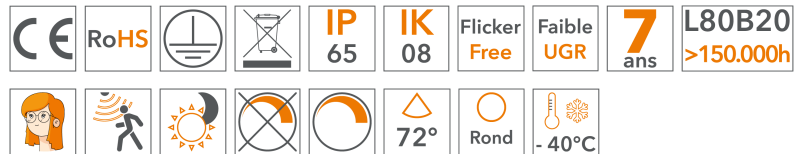

Utilisation

- Espace sportif
- Espace industriel
- Espace de vente
- Entrepôt
- Hall de réception
- Atelier
- Shop Retail
- Auditorium
- Gare ferroviaire
- Gare routière
- Péage

Prescription technique

Armature industrielle d'une puissance consommée maximum de 244W, constituée d'une structure de dissipation en aluminium moulée peinte d'un diamètre de 400mm avec ailettes de dissipation sur laquelle peut être fixé en option un arceau de montage inclinable. La source lumineuse d'un diamètre de 265mm et d'une puissance led de 224W est constituée de 600 leds LUMILEDS Luxeon 3030 maintenues à une température de jonction inférieure à 65°C pour une température ambiante de 25°C. Elles sont surmontées d'une optique type nid d'abeilles permettant d'obtenir un niveau d'éblouissement (UGR) très bas, le tout protégé par une face en polycarbonate. Le driver avec une plage d'entrée de 90 à 305VAC est monté au centre de la structure de dissipation et comporte un anneau de suspension. L'armature, d'un poids de 3,9kg et d'une performance supérieure à 158lm/W, est en standard fournie en gradation 1-10v mais en option peut être fournie en gradation DALI 2 ou sans gradation. Le produit garanti 7 ans lorsqu'il est équipé du driver HLG de chez MEAN WELL est conçu pour rentrer dans le cycle de l'économie circulaire et peut être réparé en atelier.

Avantages

- Distribution lumineuse faible éblouissement
- Optique nid d'abeilles
- Efficacité lumineuse LED supérieur à 172lm/W
- Alimentation électronique MEAN WELL
- Performance maximum immédiate
- Gradation 1-10V en standard
- Gradation DALI 2 en option
- Utilisation en suspension
- Utilisation en applique avec arceau en option
- Forte réduction des coûts de maintenance
- Rapide retour sur investissement
- LED LUMILEDS Luxeon 3030
- Détecteur de mouvement en option
- Smart Lighting ZigBee Solution AGATE



Caractéristiques générales

Caractéristiques d'éclairage

Format (DxH)	400x170mm	Type de LED	LUMILEDS Luxeon 3030
Structure	Aluminium	Nombre de Led	600
Optique	Nid d'abeilles	Puissance totale Led	224W
Facade	PMMA	Courant Led	62mA
Finition	Peinture	Plage de tension Led	5,8-6,2VDC
Couleur	Noir (autre RAL en option)	Angle de rayonnement	72°
Fixation	Anneau de suspension	Température de couleur °K	2700, 3000, 4000, 5000, 5700, 6500
Raccordement	Filaire longueur 0,3m	Indice de rendu des couleurs	>70, >80
Température de fonctionnement	-40°C à +50°C	Step Macadam (SDCM)	3
Température de stockage	-40°C à +65°C	Flux Luminaire 5000K Ra70	>38700lm
Poids net	5,00kg	Efficacité lumineuse led max	>172lm/W
Poids brut	6,10kg	Efficacité lumineuse luminaire	>158lm/W
Conformité	CE, RoHS, IP65, IK08	Niveau d'éblouissement UGR	<15
Classe énergétique (874/2012)	A++	Groupe de risque	GR1
IEE	0.09	L80B20 Ta25°C	>150.000h
Garantie	7 ans	L70B50 Ta25°C	>270.000h
P/U	P		
R/Rx	R (Réparable)		
CEE			
Emballage	L480xI480xh240mm		

Caractéristiques électriques

Puissance max luminaire	244W
Tension de fonctionnement	90-305VAC
Fréquence de fonctionnement	47/63Hz
Facteur de puissance	>0,97
Efficacité	>93%
THD	<6%
Driver	MEAN WELL HLG
MTBF (MIL-HDBK-217F)	207.900 heures
Classe électrique	CL1

Informations complémentaires

Option
Gradation 0-10V/1-10V
Gradation DALI 2
Driver MEAN WELL ELG, HBG, HVG (5 ans)
Driver SOSEN (5 ans)
Connecteur Raccord IP68
Parafoudre
Couleur RAL en option
Alimentation haute tension
Détecteur de mouvement
AGATE Smart Lighting
Arceau de montage
Chaîne de suspension au ml

Plans techniques

Version driver MEAN WELL HLG, ELG ou HVG

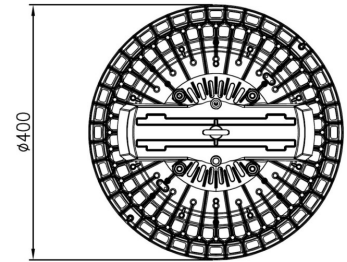
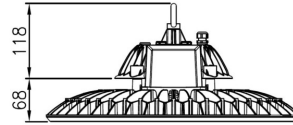
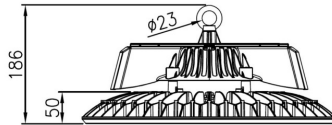
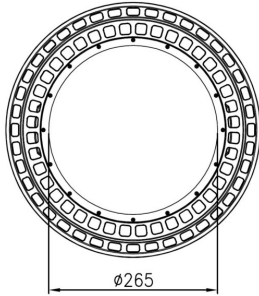
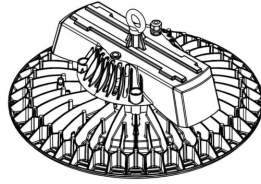
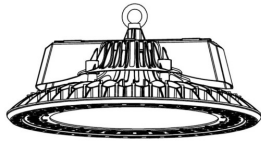

Version driver SOSEN ou

MEAN WELL HBG

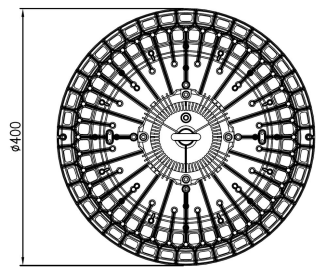
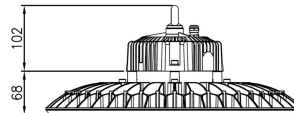
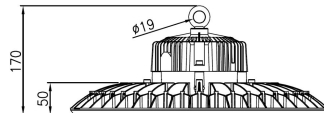
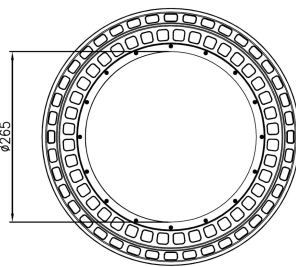
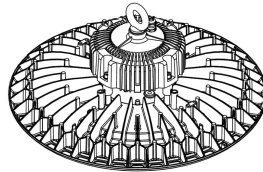
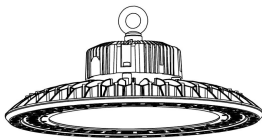

Données Photométriques

Photométrie AHD240W 5000°K Ra70

Cône de performance AHD240W 5000°K
Ra70

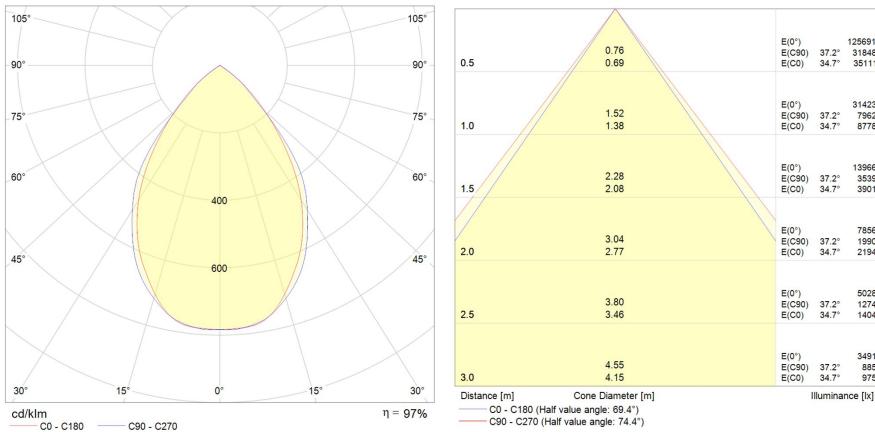

Options

Arceau D340 pour AHD120W

Arceau D400 pour AHD200W

Raccord IP68

Barre de suspension 2x AHD

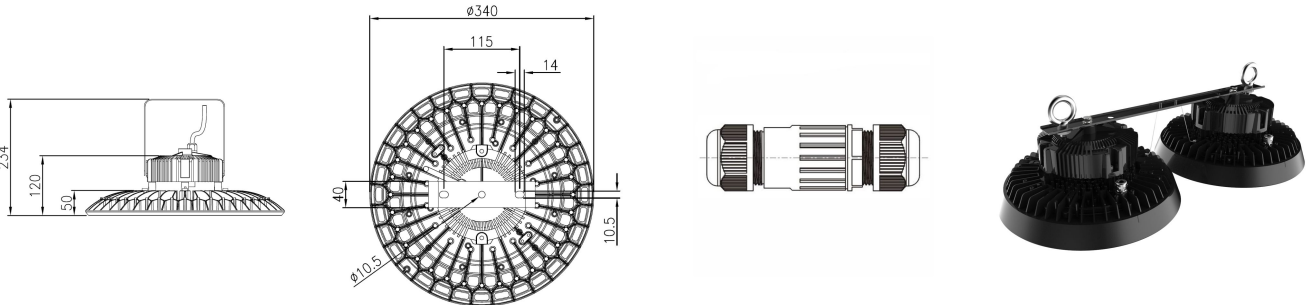

Code commande

Gamme	Puissance	Couleur	Led	Angle	IRC	Couleur	Boîtier	Driver	Gradation	Fixation/Fin ition
XXX	XXXW	X	XXX	XXX	X	XX	X	X	X	X(X)
AHD=	240= 240W	B= Noir	L3= LUMILEDS Luxeon 3030	H72= Nid d'abeilles 72°	8= >80	27= 2700°K	_ = Boîtier D400	H= MEAN WELL HLG	_ = No Dim	_ = Anneau
		G= Gris			7= >70	30= 3000°K		V= SOSEN Haute Tension	1= 1-10V/P WM/Res	N= Arceau
		W= Blanc				40= 4000°K		G= MEAN WELL HBG	D= DALI 2	B= Driver en boîtier externe
						50= 5000°K		E= MEAN WELL ELG		S= Driver externe
						57= 5700°K		H= MEAN WELL HVG		
						65= 6500°K		S= SOSEN		

Attention : toutes les combinaisons ne sont pas réalisables. Merci de vérifier auprès de votre correspondant. Seules les versions HLG sont garantie 7 ans.

Exemples	Descriptions
AHD240WBL3H72840L1	Armature LED QUARTZ Compact Distribution LL 240W Noir avec LED LUMILEDS Luxeon 3030 Optique Nid d'abeille à 72° IRC>80 4000°K Driver

	MEAN WELL HLG 1-10V
AHD240WBL3H72840S1	Armature LED QUARTZ Compact Distribution LL 240W Noir avec LED LUMILEDS Luxeon 3030 Optique Nid d'abeille à 72° IRC>80 4000°K Driver SOSEN 1-10V
AHD240WBL3H72830SD	Armature LED QUARTZ Compact Distribution LL 240W Noir avec LED LUMILEDS Luxeon 3030 Optique Nid d'abeille à 72° IRC>80 3000°K Driver SOSEN DALI 2
AHD240WBL3H72750S1	Armature LED QUARTZ Compact Distribution LL 240W Noir avec LED LUMILEDS Luxeon 3030 Optique Nid d'abeille à 72° IRC>70 5000°K Driver SOSEN 1-10V
AHD240WBL3H72765V	Armature LED QUARTZ Compact Distribution LL 240W Noir avec LED LUMILEDS Luxeon 3030 Optique Nid d'abeille à 72° IRC>70 6500°K Driver SOSEN 180-528VAC
AHD240WBL3H72740S1N	Armature LED QUARTZ Compact Distribution LL 240W Noir avec LED LUMILEDS Luxeon 3030 Optique Nid d'abeille à 72° IRC>70 4000°K Driver SOSEN 1-10V avec arceau
Accessoires	
ADL-KJ-M20S-11	Raccord 1 vers 1 IP68 3 pôles 400V 13A Max 2.5mm ² OD 7-10.5mm
ADL-KJ-PG9-05	Raccord 1 vers 1 IP68 2 pôles 250V 10A Max 1mm ² OD 3-5.3mm
ADL-3T-M25-1208H2	Raccord 1 vers 2 IP68 3 pôles 400V 32A Max 6mm ² OD1 8-12mm 2xOD2 5-8.3mm
ADL-4T-M25-1208H2	Raccord 1 vers 3 IP68 3 pôles 400V 32A Max 6mm ² OD1 8-12mm 3xOD2 5-8.3mm
AHD0-SENSOR-DIM	Détecteur de mouvement grande hauteur avec gradation 1-10V, fonction corridor et détection d'intensité lumineuse
AHD0-SENSOR-PROG	Configuration usine du détecteur de mouvement
AHD0-SENSOR-REMO	Télécommande de programmation du détecteur de mouvement
AHD0-BRACKET-D400	Arceau de montage pour AHD D400
AHD0-BAR-2XAHD	Kit barre de suspension pour 2 AHD
AGATE	Smart lighting, solution d'éclairage intelligent, système de gestion centralisé. Prendre contact auprès de notre votre correspondant